

SIRIMA



LA FINESTRA DEL FUTURO

# Perché scegliere SIRIMA?



## Veri professionisti

Ogni singolo CONSULENTE è un fattore chiave nella garanzia del successo della nostra azienda. La nostra esperienza, la competenza, la personalità e l'impegno nell'adempiere le proprie mansioni, portano i nostri professionisti ad essere il giusto strumento per raggiungere i vostri obiettivi. Attraverso un dialogo aperto siamo sicuri di ottenere sempre i rendimenti ottimali.

## Siamo felici di consigliarvi

Un elemento costruttivo nello sviluppo di un rapporto di successo è costituito dall'alta qualità della consulenza e dell'assistenza prestata. PER OGNI PROBLEMA, ESISTE UNA SOLUZIONE. I nostri consulenti tecnici e di vendita hanno l'esperienza e le conoscenze necessarie per guidarvi nella vostra scelta, assicurandovi le più appropriate soluzioni tecniche, costruttive ed estetiche.

## Senza compromessi

Il nostro obiettivo è ottenere la vostra fiducia attraverso la qualità dei prodotti e servizi offerti. Su questa base, costruiamo una gestione che sia improntata alle esigenze del cliente in tutto quello che facciamo. Nel corso di ogni singolo tipo di processo di promozione, progettazione e produzione abbiamo stabilito un sistema di controllo della qualità in grado di rispondere alle più svariate richieste sui nostri prodotti. Faremo tutto il possibile per offrire un prodotto e un servizio di altissima qualità, senza rinunciare alla competitività sui prezzi.

## Indice

### Completa automazione

Le nostre finestre, porte e vetri isolanti, sono prodotte su linee completamente automatizzate, con gli standard più alti. In questo modo, oltre il 90% delle operazioni che vengono eseguite nel ciclo di produzione, avvengono su attrezzature all'avanguardia, garantendo una qualità eccezionale e costante. Ogni singola operazione del ciclo produttivo è attentamente monitorata per potervi dare solo il meglio che il mercato può offrire.

### Investiamo costantemente

Sviluppiamo e consolidiamo costantemente le nostre competenze per essere sempre all'avanguardia nel servizio offerto. Ciò avviene attraverso investimenti costanti sul nostro personale, in programmi e attrezzature all'avanguardia. Tutto questo garantisce al prodotto finale di soddisfare i più rigorosi standard europei.

Finestre	6
Sistemi di ristrutturazione	12
Porte Finestre	14
Porte residenziali	15
Sistemi Scorrevoli	18
Ferramenta Finestre Vetro	24
Isolante e Decorativo	29
Accessori	36
Porte da Interno	40
Monoblocchi e Avvolgibili	42

## ELEMENTI ESSENZIALI DELLE NOSTRE FINESTRE E PORTE FINESTRE

Che la tua abitazione sia nuova o stai semplicemente pensando di rinnovarla, scegliere il giusto tipo di finestra diventa fondamentale. Per questo motivo le nostre proposte sono studiate per offrirti efficienza energetica e sicurezza abbinandosi perfettamente agli elementi architettonici di casa tua. Guardando insieme alla miglior scelta diventa fondamentale prendere in considerazione questi elementi molto importanti.

### 1. Profilo

SIRIMA utilizza solo profili di classe A, rinforzati con acciaio di 2 mm per una maggiore durata nel tempo, con una guarnizione mediana per la protezione termica ed acustica della finestra.

Il tutto è studiato per garantire la possibilità di avere un design esclusivo, una tecnologia superiore, finiture performanti e una larga gamma di forme e colori.

SIRIMA vuole garantire una libertà illimitata per quanto riguarda la creatività. Oltre alla funzionalità, abbiamo il grande vantaggio di permettere qualunque forma di finestra. La ristrutturazione di vecchi edifici o la progettazione di soluzioni di design, può essere fatta senza limiti imposti dalla costruzione dell'infisso.

### 4. Processo di fabbricazione

La qualità dei prodotti è conferita anche dall'alto grado di automazione e robotica nella produzione.

A supporto della tecnologia moderna utilizzata, il personale qualificato ci aiuta a controllare i processi, garantendo standard di alta qualità.

### 2. Ferramenta

Gli elementi di chiusura e apertura devono essere accuratamente selezionati perché l'affidabilità di finestre e porte è influenzata in gran parte da questi.

La nostra linea di prodotti è dotata di default con parti di chiusura antiscasso, micro-ventilazione e sistema contro l'errata manovra.

### 5. Installazione

L'installazione corretta è essenziale per il funzionamento ottimale della finestra.

Per evitare il verificarsi di problemi nel tempo, le finestre sono installate da squadre con esperienza che seguono le fasi di assemblaggio e montaggio utilizzando materiali di qualità e attrezzature specializzate.

### 3. Vetro isolante

La lastra di vetro rappresenta l'80% della superficie della finestra e per questa ragione devono essere soddisfatti i requisiti di isolamento termico e acustico, di sicurezza e protezione.

Una lastra di vetro performante aumenterà le prestazioni dell'intero sistema, per questo abbiamo scelto dei pacchetti di lastre di vetro isolante con **distanziatore termico DuraTherm**, per ridurre il rischio di comparsa della condensa.

### 6. Esperienza di SIRIMA

Vogliamo accompagnarti nella scelta di finestre e porte per la tua casa offrendo una **CONSULENZA PROFESSIONALE** e soluzioni complete e soddisfacenti per qualsiasi tipo di richiesta avrai da soddisfare.

Il nostro team di commerciali e tecnici si occuperanno di ogni aspetto: dal rilievo alla progettazione, dalla preventivazione alla consulenza tecnica. Ogni aspetto della fornitura delle nostre finestre è attentamente studiato e pensato per darti il più alto grado di comfort.

# VANTAGGI DEI NOSTRI PRODOTTI

## Prestazione energetica



La prerogativa dei nostri serramenti è un'elevata performance energetica. I valori elevati di isolamento contribuiscono a ridurre il consumo di energia ed alla diminuzione dei costi di riscaldamento e raffreddamento della casa.

## Comfort acustico



I prodotti offrono alla tua famiglia momenti di relax e tranquillità grazie ad un isolamento acustico, garantito dalle guarnizioni ermetiche e dalle lastre di vetro speciale, usate nella costruzione di finestre e porte.

## Sicurezza e protezione



La lastra di vetro speciale insieme al sistema di chiusura antiscasso contribuiscono a proteggere la tua famiglia da possibili pericoli e ti garantisce la sicurezza in qualsiasi momento.

## Maggiore durata di vita



La maggiore durata di vita dei prodotti SIRIMA è dovuta alla qualità dei profili utilizzati nella costruzione della finestra, dei rinforzi, la funzionalità della ferramenta, la vetratura performante e la corretta installazione della finestra.

## Installazione professionale



La tecnica classica o la tecnica innovativa con le strisce precomprese utilizzate dagli installatori specializzati aumenteranno in modo significativo la durata di vita delle finestre.

## Grandi dimensioni



Le grandi dimensioni delle finestre e porte assicurano un considerevole ingresso di luce naturale, indipendentemente dalla stagione e dal momento della giornata.

## Vasta gamma di colori



SIRIMA offre una vasta gamma di colori per finestre e porte. Inoltre, l'opzione delle finestre bicolore vi offre la possibilità di abbinare l'interno o l'esterno della casa, usando colori diversi.

## Design particolare



Il design dei profili deve essere in armonia con il resto degli elementi della casa. Per un aspetto unico e personalizzabile della casa, abbiamo creato finestre per coloro che amano lo stile classico, moderno o contemporaneo.

## Facile manutenzione



Estremamente resistenti alle intemperie ed ai raggi UV, i profili in PVC conservano il colore e la qualità. La pulizia delle vostre finestre non sarà più un problema, grazie alla facilità di manutenzione.



# Linea Design

Avendo i principali elementi costruttivi arrotondati, la linea Design rappresenta la soluzione con il più alto grado di innovazione in materia di sicurezza e armonizzazione estetica.

Il vantaggio della finestra Design è conferito dalla prestazione energetica. La sofisticata tecnologia di sigillatura rende questa finestra adatta per le *case passive*.

## Vantaggi



Prestazione energetica:  
coefficiente di trasferimento termico fino a  $U_w = 0,75 \text{ W}/(\text{m}^2\text{K})$



Comfort acustico:  
protezione acustica fino a 47 dB



Protezione:  
protezione antiscazzo fino a RC 2



Profondità di costruzione:  
82 mm



Triplice vetro isolante di 52 o 48 mm  
con distanziatore termico DuraTherm



Sigillatura aumentata:  
3 guarnizioni

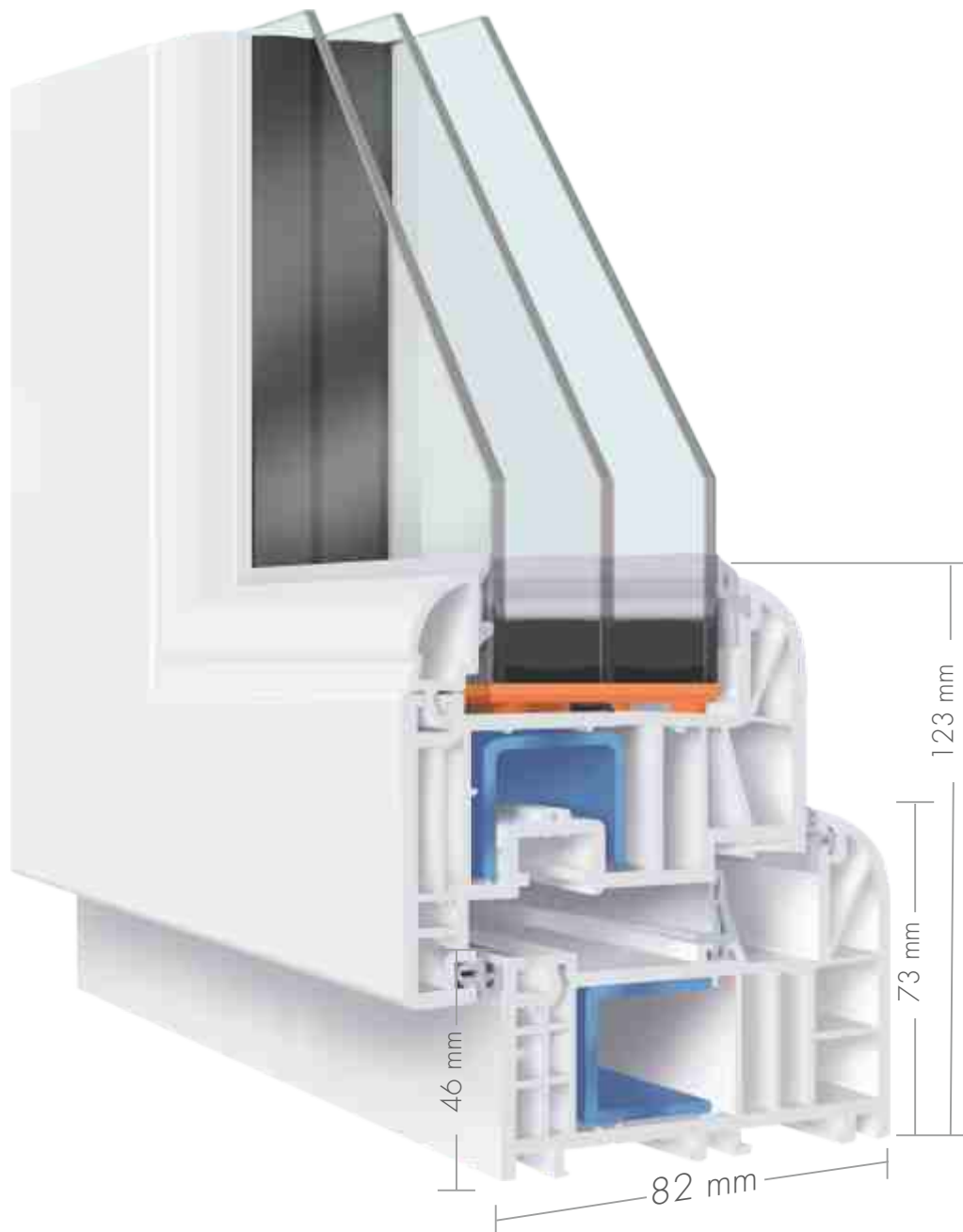



## Linea Premium

Per un ottimo investimento con vantaggi di lunga durata, puoi scegliere Premium.

Con un sistema completo di carpenteria in PVC, la finestra Premium risponde perfettamente alle tue esigenze, abbinando l'eleganza con la resistenza nel tempo.

### Vantaggi



Prestazione energetica:  
coefficiente di trasferimento termico fino a  $U_w = 0,85 \text{ W}/(\text{m}^2\text{K})$



Comfort acustico:  
protezione acustica fino a 47 dB



Protezione:  
protezione antiscazzo fino a RC 2



Profondità di costruzione:  
76 mm



Triplice vetro isolante di 48 o 40mm e doppio di 32, 28 o 24 mm con distanziatore termico DuraTherm



Sigillatura di serie:  
2 guarnizioni





## Linea Smart Alu

La placcatura esterna con profili in alluminio dona un tocco di modernità e personalità alla tua casa.

Con un concetto innovativo e moderno, i principali vantaggi della finestra Smart Alu sono dati dalla resistenza e dalla vasta gamma di colori (oltre 300 sfumature disponibili).

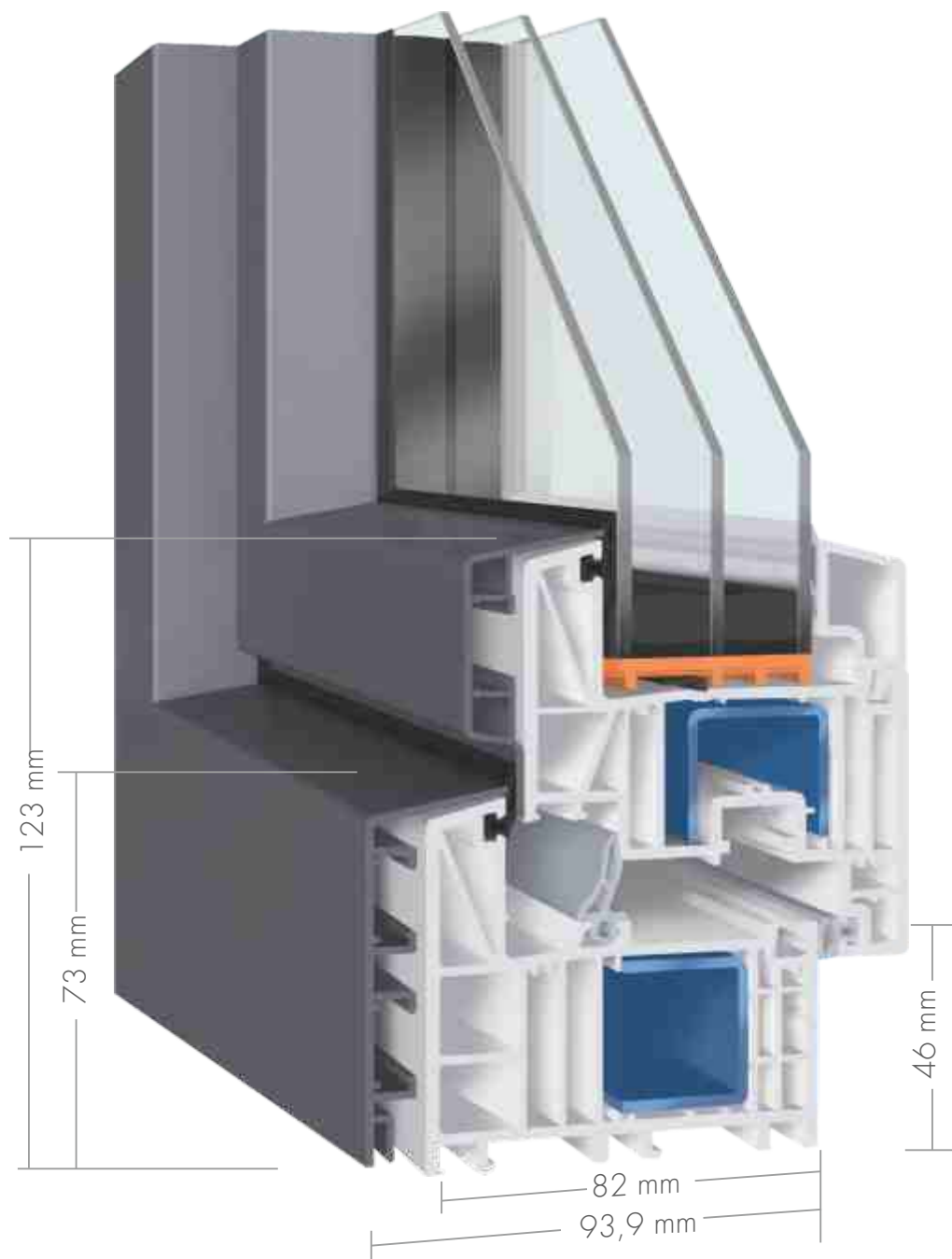

### Vantaggi



Prestazione energetica:  
coefficiente di trasferimento termico fino a  $U_w = 0,75 \text{ W}/(\text{m}^2\text{K})$



Comfort acustico:  
protezione acustica fino a 47 dB



Protezione:  
protezione antiscazzo fino a RC 2



Profondità di costruzione:  
82 mm



Triplice vetro isolante di 52 o 48 mm  
con distanziatore termico DuraTherm



Sigillatura aumentata:  
3 guarnizioni



# PROFILI CON ALETTA DA RESTAURO

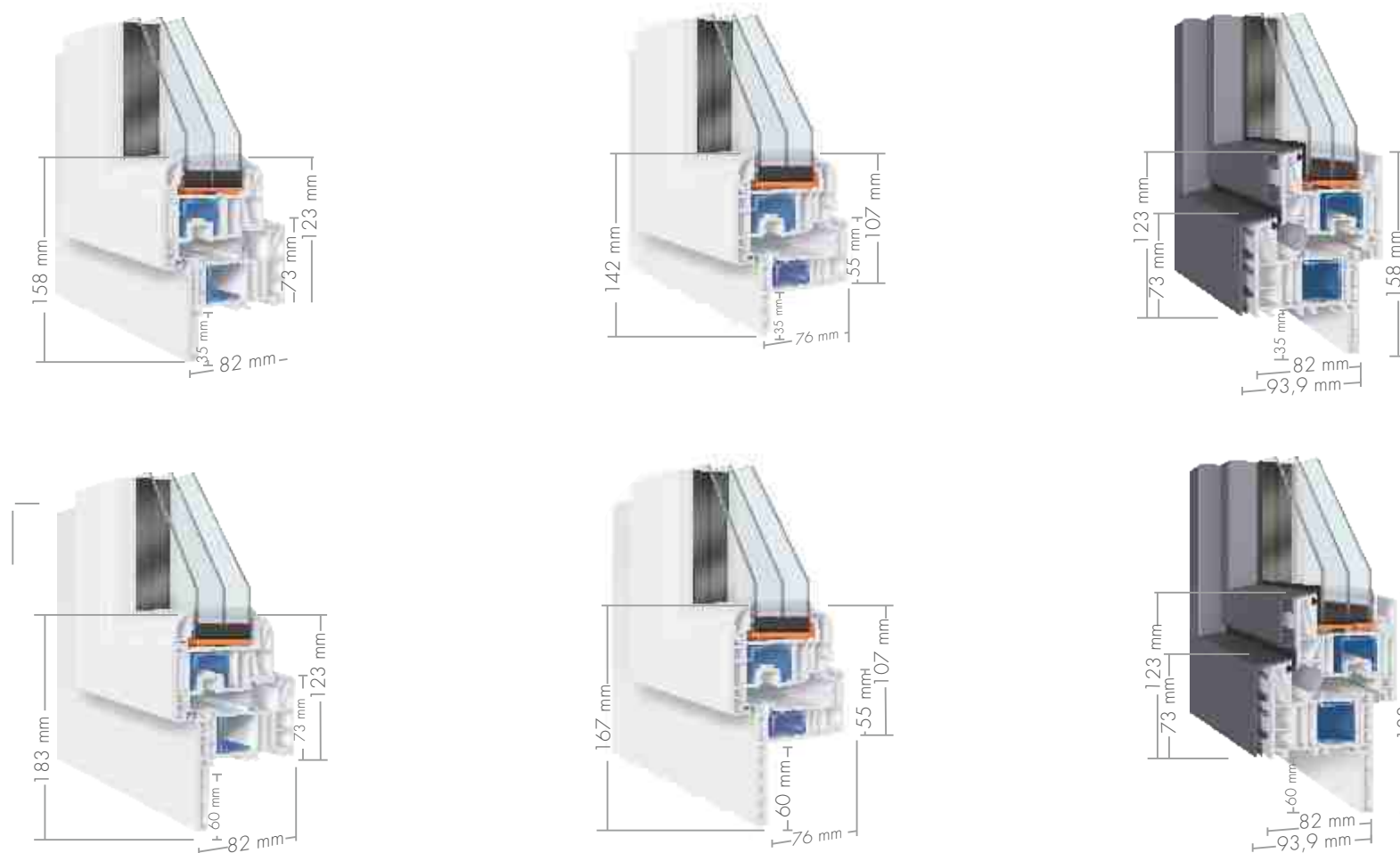

Grazie alla nostra linea RENO potrai rinnovare le tue finestre senza pensieri. L'aletta da restauro permette una facile installazione, evitando l'utilizzo di cornici, garantendo una minore profondità di montaggio e facilitando il processo di installazione. Disponiamo di due misure differenti (35 mm o 65 mm) in modo da garantirti il massimo della personalizzazione, qualunque sia il rinnovamento che hai in mente.



## SISTEMI CON SOGLIA PER PORTA FINESTRA



Linea Design



Linea Premium



Linea Smart Alu

Il nostro sistema di porte finestre garantisce una tenuta all'aria ed all'acqua senza eguali. Grazie al sistema di soglie con un maggior numero di guarnizioni vi offriamo la miglior soluzione per comfort e durata nel tempo. Tutti i nostri sistemi per porte finestre sono attrezzabili con doppio o triplo vetro per un miglior isolamento termico.

Grazie alla ricerca ed allo sviluppo portato dai nostri partner, questo sistema, con la semplice aggiunta di un pannello decorativo, si trasforma in una splendida porta d'ingresso che possa rispondere alle tue esigenze di personalizzazione, senza rinunciare alla qualità ed all'isolamento offerto dai nostri serramenti.

Di seguito riportiamo alcuni esempi dei molti modelli disponibili, in tutti i colori di pagina 37 e 38, con cui potrai realizzare la tua porta d'ingresso.

# Classic



1601SAB



P100



P103X



P200



P300



P302B13

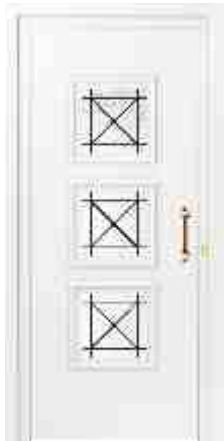

P703S2



P700



P2602B6

# Contemporanee



I20



I10



I00



I201



I236



I271



I280



I320



I371

# Moderne



PR2



PR4



PR7



MD\_08



ML\_80



PR9



PR10



PR14



MD\_61



MD\_59



PR16



PR17



PR19



ML\_81



SF\_01

# Sistemi Scorrevoli



## Porte con alzante scorrevole

L'Alzante Scorrevole ti darà una prospettiva generosa del tuo terrazzo o del tuo giardino senza rinunciare alla sensazione di libertà e sicurezza. Con un semplice risvolto della maniglia puoi creare un collegamento continuo tra l'interno e l'esterno. La tua abitazione avrà un tocco moderno grazie alle ampie vetrate e alla grande quantità di luce naturale che ne deriverà.

### Vantaggi

#### Prestazione energetica:

- ✓ profondità di costruzione: 194 mm telaio e 82 mm anta
- ✓ triplice vetro isolante (di 52 o 48 mm) o doppio (di 32 mm) con distanziatore termico DuraTherm
- ✓ coefficiente di trasferimento termico fino a  $U_w = 0,74 \text{ W}/(\text{m}^2\text{K})$
- ✓ soglia GFK in fibra di vetro per ottenere un coefficiente di trasferimento termico basso

#### Protezione e affidabilità:

- ✓ portata fino a 400 kg
- ✓ maniglia inossidabile con chiavistello Komfort e facile comando

#### Opzionale:

- ✓ sistema di ferramenta con maniglie su entrambi i lati con cilindro di sicurezza
- ✓ maniglie colore bronzo, titanio, bianco o dorato
- ✓ sistema Soft Close: consente la chiusura controllata della porta per prevenire lesioni personali o possibili danni alla costruzione sistema
- ✓ di azionamento che consente il comando del sistema da remoto tramite telecomando





# Soglie in fibra di vetro

(coefficiente di trasferimento termico basso)

## SOGLIA 62 mm

Incassata nel pavimento

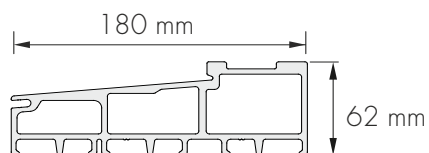

## SOGLIA 25 mm

Installata direttamente sul pavimento  
(destinata alle zone con clima caldo)

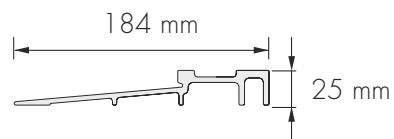

## Tipi di apertura

schema A

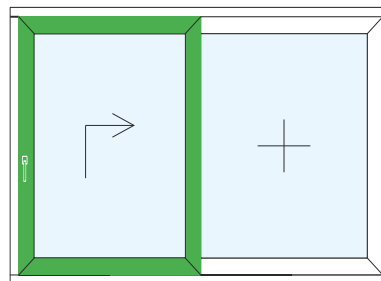

schema A

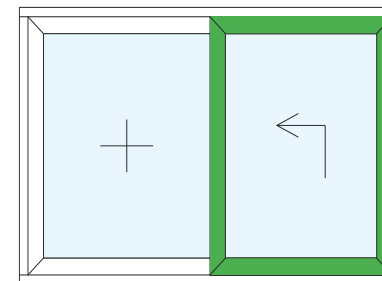

max. 2,7 m

max. 6,5 m

schema C

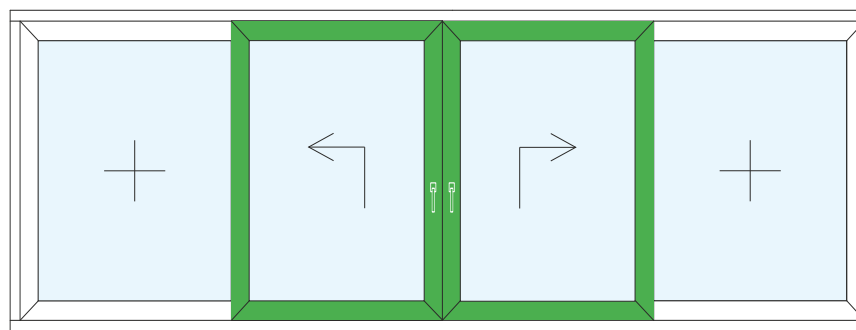

max. 2,7 m

max. 6,5 m

## Maniglie

### DI SERIE

Set maniglia inossidabile all'interno +  
maniglia di tipo conchiglia all'esterno



### OPZIONALE

Maniglia interno / esterno  
con cilindro di sicurezza





# Sistema Oscillante scorrevole

I sistemi delle porte oscillanti-scorrevoli hanno un doppio vantaggio: facilitano l'accesso all'esterno della casa e sono particolarmente adattati, per via del sistema di ferramenta scorrevole, a risparmiare spazio all'interno della stanza. La funzione di apertura a vasistas garantisce un'efficace ventilazione della stanza. Al fine di garantire la massima sicurezza questi sistemi possono essere dotati di vetro stratificato/antiscasso, maniglie su entrambi i lati e cilindro.

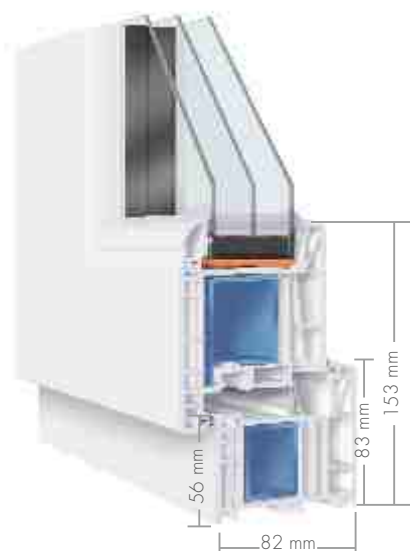

Design



Premium

## Maniglie



Ferramenta  
SKB-SE  
PAS



Ferramenta  
SKB-Z

## Tipi di apertura

schema A

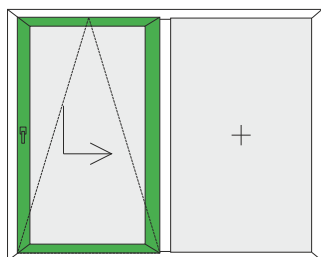

schema A-BT

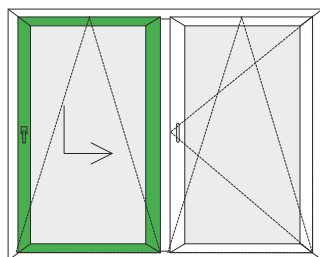

schema D

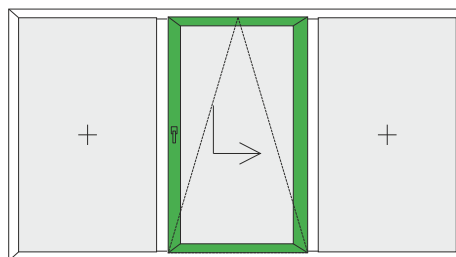

schema C

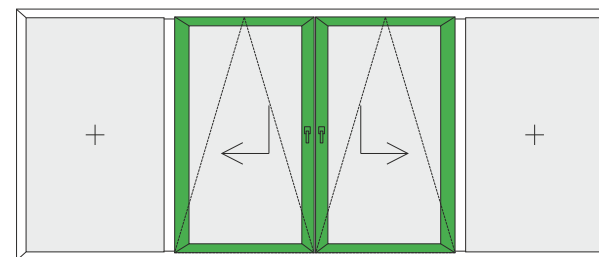



# Ferramenta finestre

La ferramenta rappresenta l'insieme di parti disposte sull'anta e sul telaio che consente la movimentazione della finestra, ovvero la sua chiusura ed apertura.

La sicurezza e la protezione della casa e della tua famiglia sono molto importanti. Grazie al sistema anti-effrazione delle nostre porte e finestre, garantiamo il massimo grado di sicurezza possibile per evitare visite indesiderate.

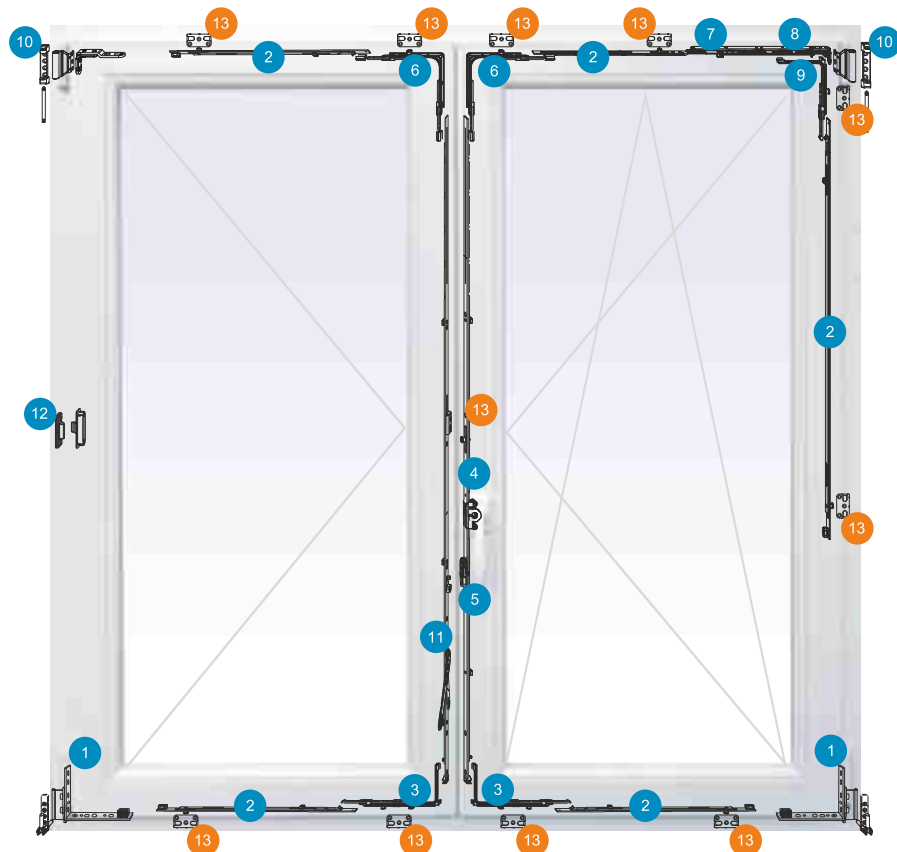

5  
Meccanismo contro il comando errato e funzione di alzata della serratura



8  
Microventilazione per uno scambio regolare di aria



11  
Asta serratura per una facile manovrabilità



13  
Sistema di chiusura anti-effrazione

- 1 Cerniera inferiore telaio e anta
- 2 Asta di chiusura supplementare
- 3 Angolo di oscillazione orizzontale
- 4 L'altezza della maniglia costante
- 5 Meccanismo contro l'azionamento errato e funzione di "alza anta"
- 6 Angolo uguale
- 7 Forbice ribaltamento
- 8 Microventilazione
- 9 Angolo disuguale
- 10 Cerniera superiore
- 11 Asta riporto centrale
- 12 Cerniera anti pessoflessione a scomparsa
- 13 Punto di chiusura anti-effrazione

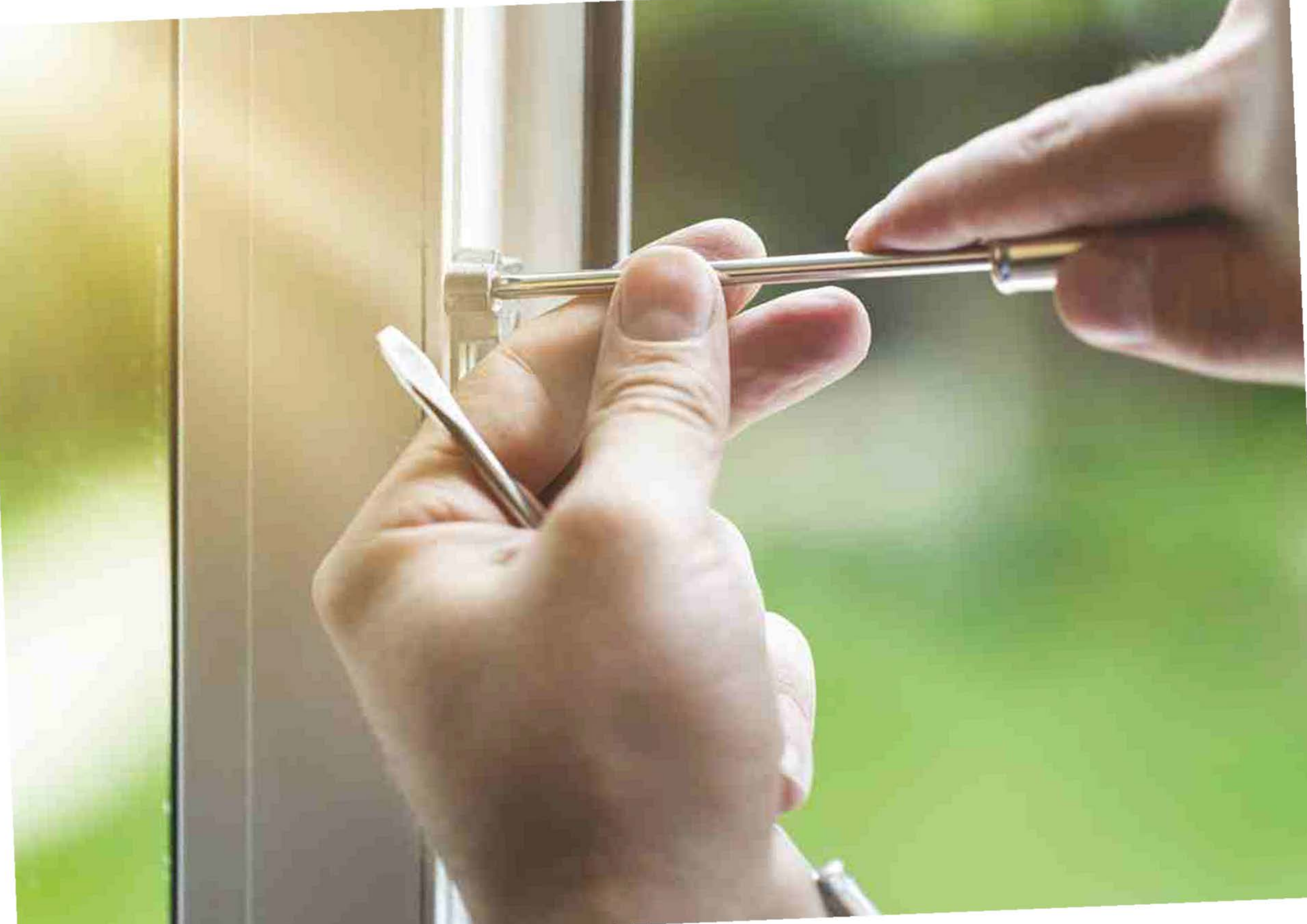



MF\_H 01 Bronzo

Colori disponibili



MF\_H 01 Titano

Colori disponibili



MF\_H 01 Bianco

Colori disponibili



MF\_H 01 Marrone

Colori disponibili

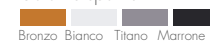

MF\_G 15 Dorato

Colori disponibili



MF\_RC2

Colori disponibili



MF\_G 03 Inossidabile

Colori disponibili



MF\_G 04 Inossidabile

Colori disponibili



MFC\_G 02 Bronzo

Colori disponibili



MF\_H Capri Inossidabile

Colori disponibili



MF\_H Athinai Dorato

Colori disponibili



MF\_K10 Titano

Colori disponibili





Punto di chiusura antieffrazione

Dettaglio soglia d'alluminio



Gancio + vite



MU\_G 11 Titano

Colori disponibili



MU\_G PD 11 Bronzo

Colori disponibili



MU\_G BT 11 Titano

Colori disponibili



MU\_G 11 + MS\_G 23 Inossidabile

Colori disponibili



MS\_G\_21 Inossidabile

Colori disponibili



MS\_G\_10 Inossidabile

Colori disponibili



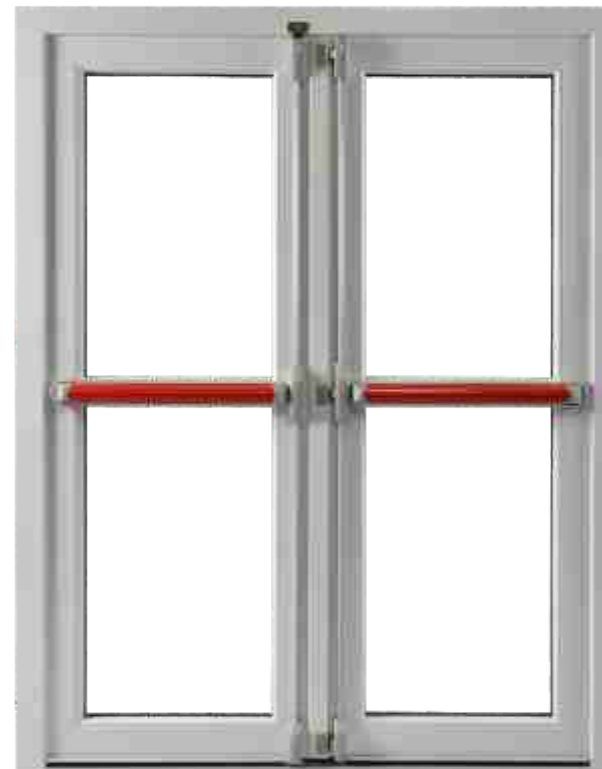

Ferramenta antipanico:  
 - interna: maniglione Push Bar  
 - esterna: maniglione con cilindro (opzionale)



Cerniera porta residenziale

Colori disponibili  
 Finitura Bronzo Dorato Bianco Titanio Marrone



Lettoce impronta digitale

Colori disponibili  
 Satinato



Cilindro K66

Cilindro di sicurezza previsto con la chiave del costruttore.



Cilindro a farfalla

Fabbricato in bronzo nichel e profilo di serie a 6 pin con la funzione di pericolo (bloccabile su entrambi i lati).



Chiudi porta

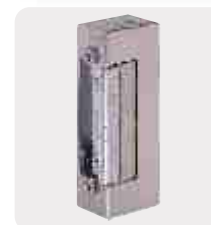

Contropiasta elettrica di comando della porta con tag di prossimità, carta o dalla tastiera.



# Vetro isolante

Le proprietà di isolamento termico e acustico delle finestre sono per la maggior parte influenzate dalla qualità del vetro isolante. La scelta della vetratura appropriata è di grande importanza, dato che il vetro rappresenta l'80% della superficie di una finestra. In questo modo, i nostri consulenti tecnici e di vendite vi daranno sempre la soluzione ottimale.

0,75  
W/(m<sup>2</sup>K)

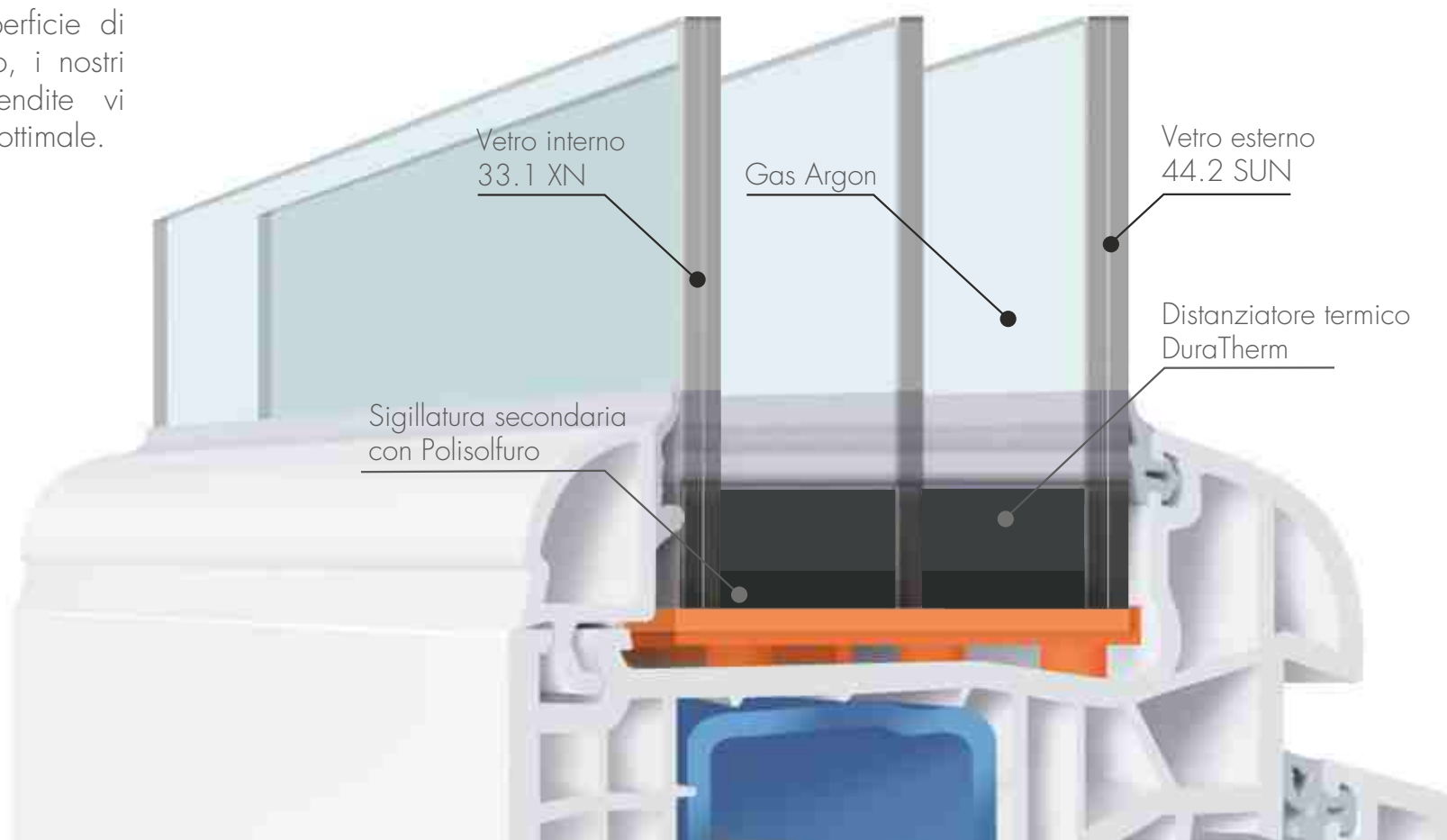

# DuraTherm

Il distanziatore convincente



## Che cos'è DuraTherm?

DuraTherm è il distanziatore termico (Warm Edge) applicato in modo robotizzato, con alte prestazioni di isolamento, sigillatura e resistenza. Questa tecnologia consente la sostituzione dell'insieme di componenti utilizzati nei distanziatori classici (distanziatore + setaccio molecolare + butilico usato alla prima sigillatura) con un singolo componente ad alta efficienza.

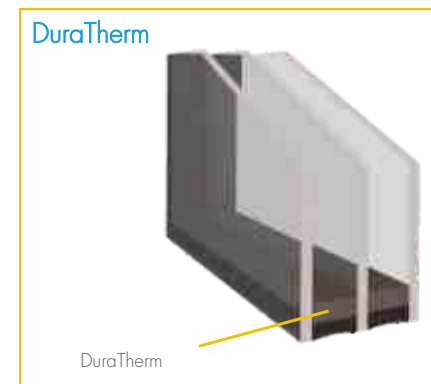

## Alta efficienza energetica

Trasmittanza lineare  $\Psi$ -value (PSI): 0,035 W/m<sup>2</sup>k

Tasso di perdita del gas: 0,4% all'anno (limite < 1%).

DuraTherm è molto efficiente nel prevenire il verificarsi della condensa.





# Vantaggi delle vetrate isolanti

## Risparmio di energia

Grazie al sistema di sigillatura della vetratura, il calore viene conservato all'interno durante la stagione fredda e la radiazione solare si riflette d'estate. In questo modo, i costi di riscaldamento e quelli generati dall'uso di aria condizionata diminuiscono in modo significativo. La soluzione ottimale è una triplice vetratura.

- Vantaggi:
- Ottimizzazione e riduzione del consumo di energia
  - Miglioramento dell'efficienza energetica



**Risparmio di energia** con doppie vetrate di oltre il 30%



**Risparmio di energia** con triplici vetrate di oltre il 40%



**Isolamento termico** con doppia vetratura : coefficiente di trasferimento termico compreso tra 1,3 e 1,0 (W/m<sup>2</sup>K)



**Isolamento termico** con triplice vetratura : coefficiente di trasferimento termico compreso tra 0,6 e 0,5 (W/m<sup>2</sup>K)



**Controllo solare di serie** Specifico alle vetrate con il fattore solare (g) compreso tra 0,42 e 0,36



**Grande controllo solare** Specifico alle vetrate con il fattore solare (g) < 0,35

## Sicurezza e protezione

Per garantire il massimo della sicurezza, i nostri vetri sono accoppiati con pellicola anti sfondamento. In caso di rottura accidentale del vetro, i pezzi rimangono attaccati alla pellicola plastica così da evitare possibili infortuni.

Il sistema anti sfondamenti inoltre garantisce la massima resistenza in caso di tentativi di intrusione.



**Sicurezza**  
Specifico alle vetrate con vetro stratificato, composte di due lastre di vetro di 3 o 4 mm e una sola pellicola di PVB



**Protezione**  
Specifico alle vetrate con vetro stratificato, composte di due lastre di vetro di 4 mm e due pellicole di PVB

## Comfort acustico

Ottimizzare il blocco del rumore proveniente dall'esterno e trasformare la casa in un ambiente di vita calmo. Le vetrate acustiche contengono una pellicola di plastica speciale che impedisce la propagazione del suono da un pannello di vetro ad un altro. Agisce come una barriera e diminuisce il rumore esterno.



Diminuzione della trasmissione acustica oltre ai 38 dB

## Comfort durante la giornata / Trasparenza

L'illuminazione naturale è una delle condizioni di comfort. Per questo, usiamo il vetro con un alto grado di trasparenza per un'alta trasmissione luminosa e costi diminuiti dell'illuminazione artificiale.



**Trasparenza**  
trasmissione luminosa > 64%



# Vetro decorativo

Questo tipo di vetro separa due spazi ma anche li unisce in modo armonioso, lasciando entrare la luce in casa ma garantendo allo stesso tempo una schermatura per il massimo della privacy. L'ampia gamma di scelte garantisce il massimo della personalizzazione.



SGG SATINOVO®

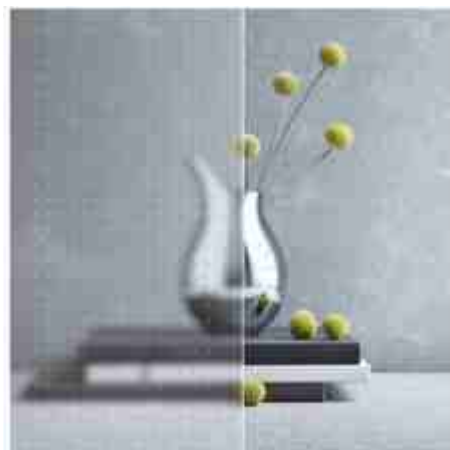

SGG MASTER-CARRE®



SGG MASTER-POINT®



SGG MASTER-SOFT®



SGG MASTER-SHINE®



Vetrature e sabbiature decorative



Spessore pacchetto	Pacchetto vetro	Trasmissione termica Ug W/(m²K)	Fattore solare g	Trasmissione luminosa TL (%)	Riflessione esterna Rle (%)	Riduzione acustica* Rw(C;Ctr) (dB)	Comfort durante l'inverno	Comfort durante l'estate	Comfort durante la giornata	Comfort acustico	Sicurezza	Protezione	Risparmio di energia
60 mm	44.2SI XN / Dt20 / F6 / Dt18 / 44.2SI XN	0,5	0,49	71	14	47(-2;-8)	v+		v	v+	v	v	v+
60 mm	44.2 SUN / Dt20 / F6 / Dt18 / 44.2SI XN	0,5	0,33	61	15	46(-3;-7)	v+	v+		v+	v	v	v+
52 mm	44.2 SUN / Dt18 / F4 / Dt16 / 33.1 XN	0,5	0,33	64	16	40(-2;-6)	v+	v+	v	v+	v	v	v+
52 mm	44.2 SUN / Dt18 / F4 / Dt18 / XN4	0,5	0,33	64	16	38(-2;-7)	v+	v+	v	v+	v	v	v+
52 mm	SUN6 / Dt18 / F4 / Dt18 / 33.1 XN	0,5	0,35	64	16	36(-3;-8)	v+	v+	v	v	v		v+
52 mm	SUN6 / Dt20 / F4 / Dt18 / XN4	0,5	0,35	65	16	35(-2;-6)	v+	v+	v				v+
48 mm	44.2SI XN / Dt16 / F4 / Dt14 / 33.1 XN	0,6	0,50	72	14	42(-3;-8)	v+		v	v+	v	v	v+
48 mm	44.2 SUN / Dt16 / F4 / Dt14 / 33.1 XN	0,6	0,33	64	16	39(-2;-5)	v+	v+	v	v+	v	v	v+
48 mm	33.1 XN / Dt16 / F4 / Dt16 / 33.1 XN	0,6	0,51	73	14	35(-3;-8)	v+		v		v		v+
48 mm	SUN6 / Dt18 / F4 / Dt16 / XN4	0,5	0,35	65	16	35(-2;-6)	v+	v+	v				v+
48 mm	33.1 SUN / Dt18 / F4 / Dt16 / XN4	0,5	0,34	65	16	35(-2;-6)	v+	v	v		v		v+
48 mm	XN4 / Dt18 / F4 / Dt18 / XN4	0,5	0,54	74	14	30(-2;-6)	v+		v				v+
40 mm	SUN4 / Dt14 / F4 / Dt14 / XN4	0,6	0,35	65	16	32(-1;-4)	v+	v	v				v+
32 mm	44.2SI XN / Dt18 / 33.1	1,1	0,57	80	11	41(-2;-7)	v		v	v+	v	v	v
32 mm	44.2 SUN / Dt18 / 33.1	1,0	0,36	70	14	38(-2;-5)	v	v	v	v+	v	v	v
28 mm	F4 / Dt18 / 33.1 XN	1,1	0,65	81	11	34(-1;-5)	v		v		v		v
28 mm	SUN6 / Dt16 / 33.1	1,1	0,38	71	14	33(-1;-5)	v	v	v		v		v
28 mm	33.1 / Dt16 / 33.1 XN	1,1	0,61	80	11	33(-1;-5)	v		v		v		v
28 mm	F4 / Dt20 / XN4	1,1	0,65	82	11	30(-2;-5)	v		v				v
24 mm	F4 / Dt14 / 33.1 XN	1,1	0,65	81	11	33(-1;-4)	v		v		v		v
24 mm	33.1 / Dt12 / 33.1 XN	1,3	0,61	80	11	32(-2;-5)	v		v		v		v
24 mm	SUN4 / Dt16 / F4	1,0	0,38	72	14	31(-1;-4)	v	v	v				v
24 mm	F4 / Dt16 / XN4	1,1	0,65	82	11	29(-1;-4)	v		v				v

\* valori acustici simulati



## Zanzariere

Con sistemi di protezione contro gli insetti puoi goderti la luce naturale dalle tue finestre aperte, senza l'indesiderata visita di insetti e zanzare. Le cornici possono essere fisse o mobili, su cerniere, a soffietto o del tipo rullo, in vari colori.

## Inglesine e Decorazioni

Grazie all'ampia possibilità di personalizzazione, potrai disegnare la tua finestra con forme ed inserti di vario genere e colore per garantire un tocco di modernità o eleganza.



Inglesine applicate

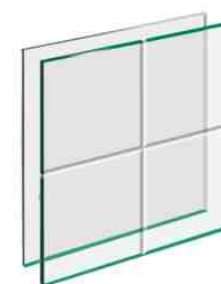

Incisioni interne dorate

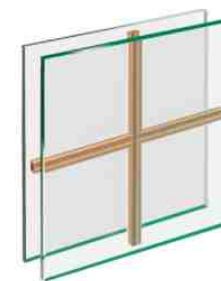

Inglesine interne



Inglesine interne



## Colori Standard

Classico ed elegante, luminoso e moderno, discreto e tradizionale. Lascia che la fantasia ti guidi nello scegliere una gamma molto ampia di colori. Abbina il design ai tuoi gusti senza rinunciare ad una facile manutenzione.



Golden-Oak 51



Nußbaum 21



Mooreiche 25

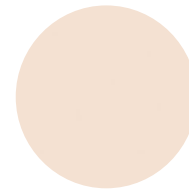

Beige 59

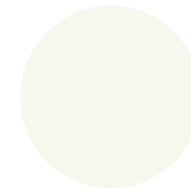

Alt Weiss 39

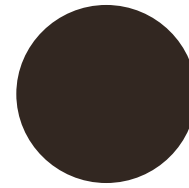

Schwarzbraun 71

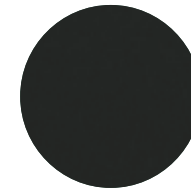

Anthrazitgrau 70

# Colori ExtraStandard



Wooded Oak 91  
Premium plus



Wooded Alpine 92  
Premium plus

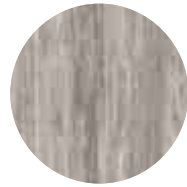

Wooded Concrete 93  
Premium plus



Polareiche 43

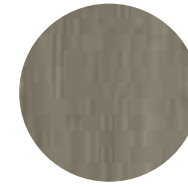

Vintage Oak 41



Ginger Oak 28



Nebraska 33  
Premium



Vermont 60  
Premium

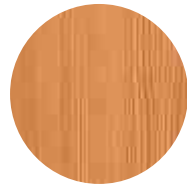

Bergkiefer 50



Mahagoni 26



Streifen-Douglasie 27

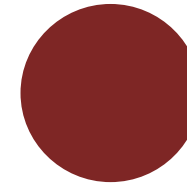

Weinrot 19

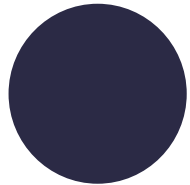

Stahlblau 11

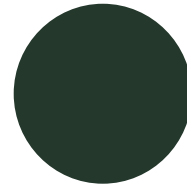

Dunkelgrün 03

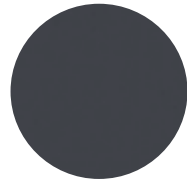

Antrazitgrau 88 Satin



White Ash 35

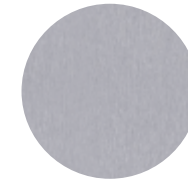

Metbrush Alu 69  
Premium



Metbrush anthrazit 67  
Premium

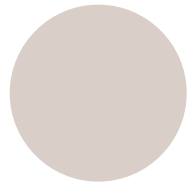

Lichtgrau 73

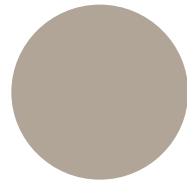

Achatgrau 72

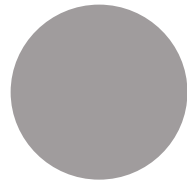

Signalgrau 87 Satin

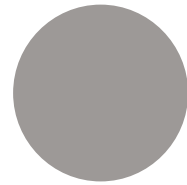

Grau 02

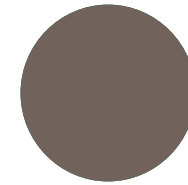

Quarzgrau 78

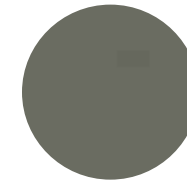

Quarzgrau 90 Satin

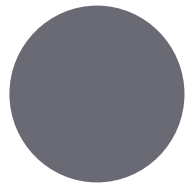

Basaltgrau 74

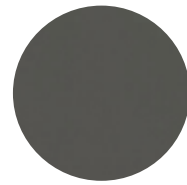

Basaltgrau 84 Satin



Schiefergrau 12

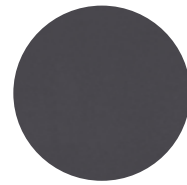

Schiefergrau matt 34



Jet Black matt 18  
Premium

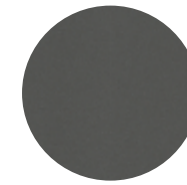

Alux DB 703 37  
Premium

# Porte da Interni



## Sistemi di Apertura

che tu voglia una porta battente o a scomparsa, con cerniere a vista o invisibili, scorrevole esterno muro o blindato d'ingresso, disponiamo di varie possibili soluzioni per permetterti di organizzare al meglio la divisione delle stanze. Completa il tutto un'ampia varietà di maniglie e serrature.



## Ampia scelta

SIRIMA dispone di porte da interni di ogni forma, dimensione e colore. Che il tuo sogno sia personalizzare la tua nuova abitazione o rimodernare il design di casa tua, i nostri consulenti ti guideranno nella scelta per esprimere al meglio il tuo gusto.

# Monoblocchi ed Awolgibili

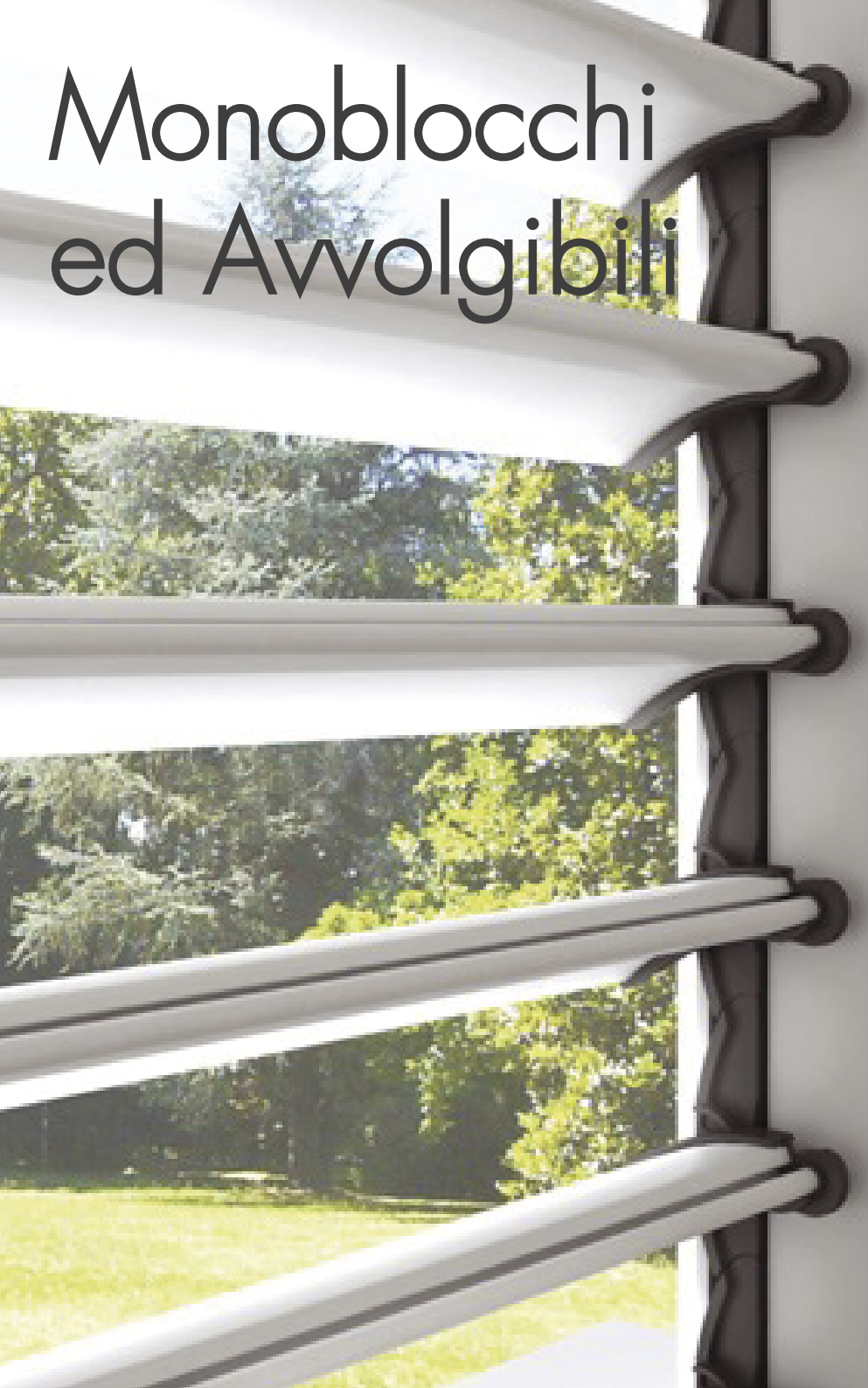



## Monoblocchi

Grazie alla nostra esperienza costruttiva, disponiamo di diverse soluzioni sia per la realizzazione di una nuova abitazione che per la ristrutturazione di qualsiasi immobile. I nostri sistemi di monoblocchi garantiscono il massimo della coibentazione e dell'isolamento delle tue finestre, unito alla praticità di installazione.

Personalizzabile per forma e dimensione, questo innovativo sistema garantisce il massimo risultato con la massima comodità.

## Avvolgibili e Scuri

Il sistema oscurante è lo scudo della tua abitazione ed è importante utilizzare materiali di alta qualità, non rinunciando alla possibilità di personalizzare ogni dettaglio.

Che tu scelga un sistema di chiusura ad avvolgibili, scuri o frangisole, potrai scegliere dimensioni e colore al fine di rendere la tua soluzione abitativa veramente unica.



## Colori e forme

Qualsiasi sfumatura tu possa pensare, noi possiamo prepararla appositamente per te. Le infinite possibilità di combinazioni possibili renderanno questo importante dettaglio del tuo immobile davvero unico ed inimitabile.



**Vieni a trovarci nella nostra sede di Padova (PD),  
Via M. Sanmicheli, 35 A**

SIRIMA S.R.L.  
Via Michele Sanmicheli 35A  
Padova (PD)  
C.F. e P. IVA 05458980280  
info@sirima.it

